

ADDENDUM – RENAISSANCE RUMFORD INSTALLATION



These instructions replace the "Door and Firescreen Installation" section of the manual.

NEW installation method for the counterweights:

Openings A and C have been added to the fireplace facing. The openings will be covered by cement board and do not have finishing metal cover plates.

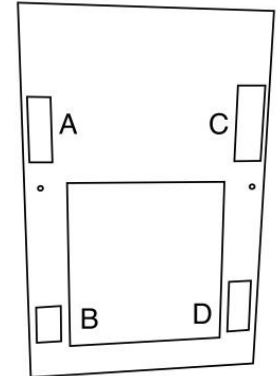

1

Start by placing the three counterweight cables through the new openings and over the pulleys. Allow the cables to hang down towards the door.



x3 counterweight cables

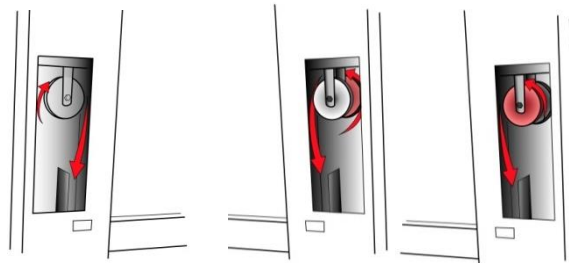

2

Place each counterweight in its respective channel opening (A or C). On the right side, the larger counterweight enters the rear channel and the smaller counterweight enters the front channel. Ensure the smaller counterweight has extended metal plate oriented towards the back of the fireplace. The counterweights are supported by pre-installed blocking rods. Ensure the blocking rods are in position before inserting the counterweights.

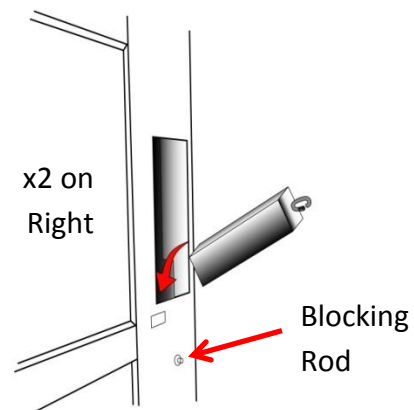
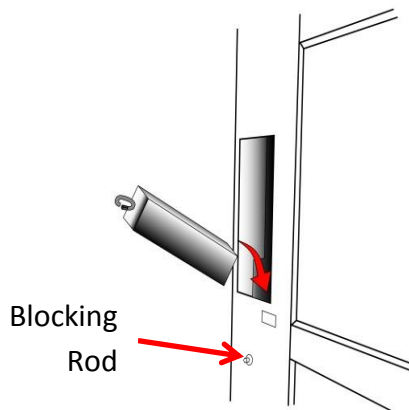

3

In three locations, connect the cables to the counterweights and tighten the nuts that hold them in place.

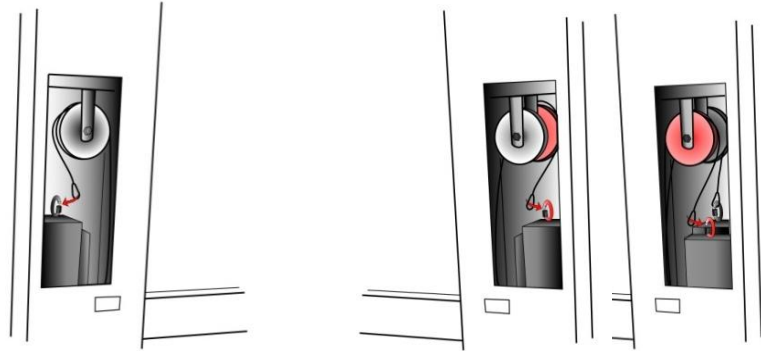

4

Connect the hanging cables to the bottom of the door and screen using openings B & D.

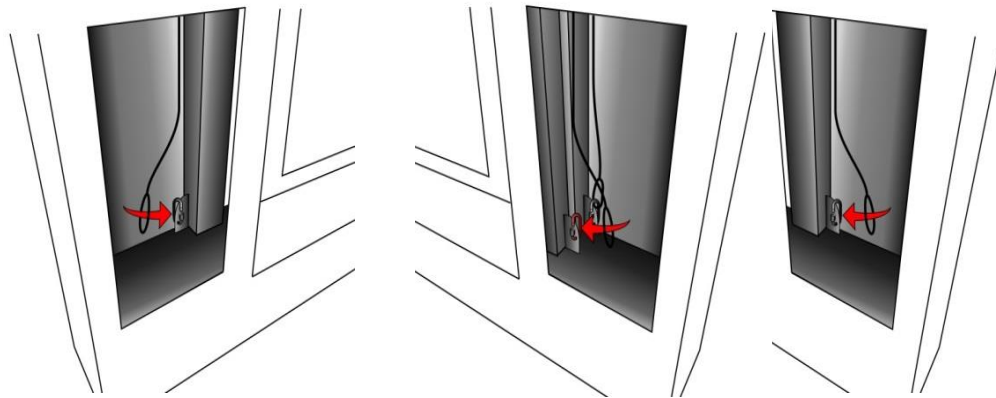

5

Using pliers, remove the four caps on the back side of the blocking rods. Through opening A, ensure the cable is on the pulley, and then grab hold of the cable and pull to lift the counterweight off the blocking rod. Remove the blocking rod. Repeat for the right side.

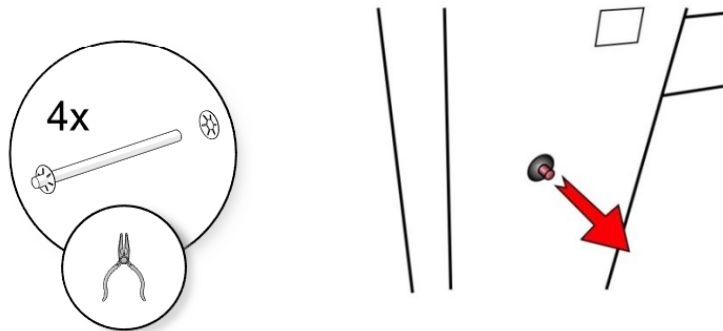

6

Slide the door /screen system up and down to verify they are functioning smoothly

If you have feedback about the new changes, please contact us at info@icc-rsf.com.

ADDENDA – INSTALLATION DU RUMFORD RENAISSANCE

Ces instructions remplacent la section « Installation de la porte et du pare-étincelles » du manuel.

NOUVELLE méthode d'installation des contrepoids :

Nous avons ajouté deux ouvertures (A et C) à la plaque de finition du devant. Ces ouvertures sont couvertes avec des panneaux de ciment et ne sont pas munies de plaques de métal de finition.

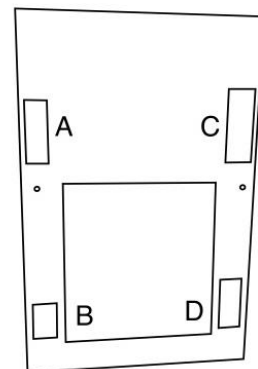

1

Commencez par acheminer les trois câbles de contrepoids par les ouvertures et sur les poulies. Laissez les câbles pendre vers la porte.



x3 Câbles de contrepoids

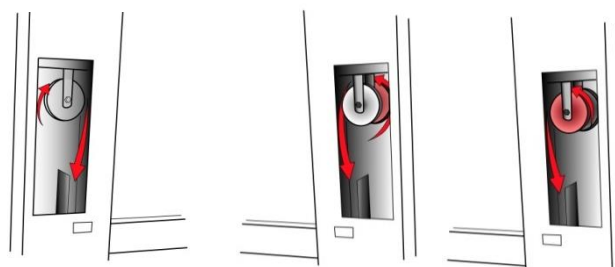

2

Placez chaque contrepoids dans leur ouverture respective (A ou C). Du côté droit, le plus gros contrepoids entre dans la rainure arrière et le petit contrepoids entre dans la rainure avant. Ils sont soutenus avec des tiges de blocage pré-installées. Assurez-vous que les tiges de blocage sont en place avant d'insérer les contrepoids.

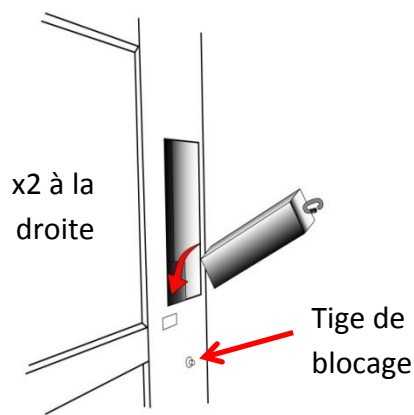
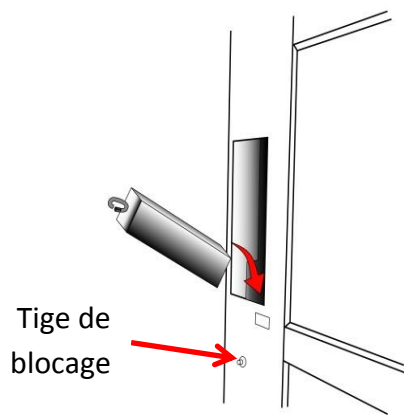

3

Raccordez les câbles aux contrepoids à trois emplacements et serrez les écrous qui les fixent en place.

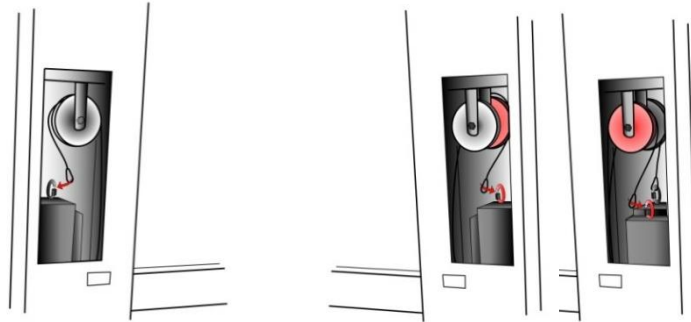

4

Raccordez les câbles qui pendent à la base de la porte et du pare-étincelles au moyen des ouvertures B et D.

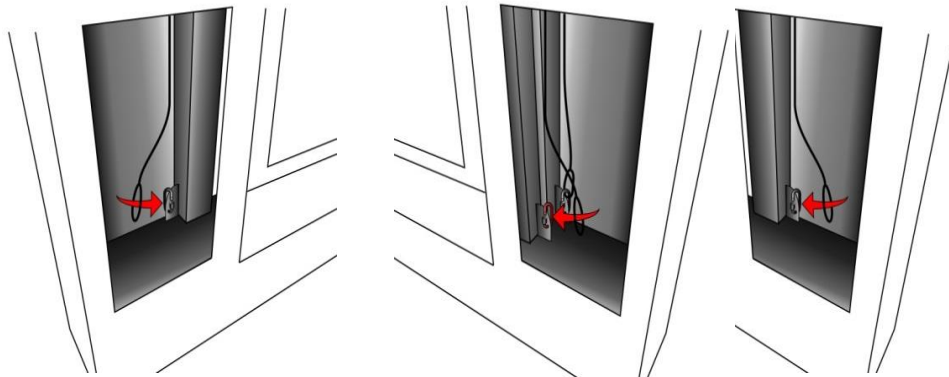

5

Utilisez des pinces pour retirer les quatre capuchons à l'arrière des tiges de blocage. Par l'ouverture A, assurez-vous que le câble est sur la poulie, puis saisissez-le et tirez-le pour soulever le contrepoids de la tige. Retirez la tige de blocage. Répétez du côté droit.

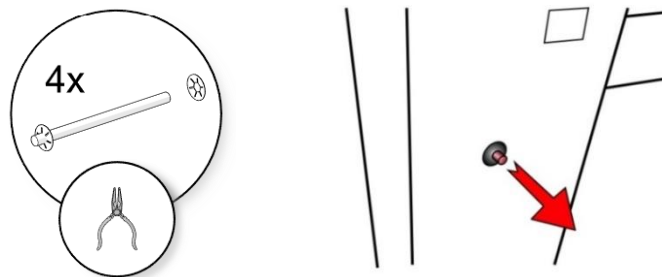

6

Glissez le système de porte et pare-étincelles vers le haut et vers le bas pour vérifier son bon fonctionnement.

Si vous avez des commentaires sur les nouveaux changements, veuillez communiquer avec nous à l'adresse info@icc-rsf.com.