

ULTRANoir

TUYAU À DOUBLE PAROI



ULTRANoir Éléments fondamentaux

Homologation

ULTRANoir a été testé et homologué par Intertek.

Domaines d'utilisation

ULTRANoir est conçu pour être utilisé comme tuyau de raccordement entre un poêle à l'huile, au bois ou au charbon et une cheminée de maçonnerie ou de métal. Il existe quatre avantages fondamentaux qui démarquent l'ULTRANoir par rapport au tuyau de raccordement à paroi simple :

- Permet un dégagement réduit aux matériaux combustibles.
- Conçu pour durer toute la vie d'un poêle et/ou d'un système de cheminée.
- Minimise l'accumulation de créosote.
- Homologué pour maison mobile.

Températures permises

Température continue de	650 °C (1 200 °F)
Combustion forcée brève	925 °C (1 700 °F)
Testé à	1 150 °C (2 100 °F)

Dégagement aux matériaux combustibles

ULTRANoir est certifié pour un dégagement de 6" sauf lorsque l'ULTRANoir est utilisé comme tuyau de raccordement sur un poêle certifié pour maison mobile; le dégagement est alors déterminé par les instructions d'installations propres au modèle de poêle installé.

Composition

Conduit : Acier inoxydable, 0,016" d'épaisseur.

Paroi extérieure : Couche d'acier satiné, .019" d'épaisseur. Spécifiquement conçu pour être peint.

Joint : Soudures continues intérieure et extérieure.

Épaisseur des parois : Environ 3/8"

Peinture : « Stove Bright » *noir mat* de la compagnie Forrest.

ULTRANoir Ingénierie et principes conceptuels

Hauteur maximale permise :

Il n'y a aucune limite. Cependant, comme ligne de conduite générale, nous recommandons que la longueur maximale de l'ULTRANoir n'excède pas 20'.

ULTRANoir s'assemble comme un tuyau de raccordement à paroi simple ordinaire - pas de soudure par points ou de connecteurs à verrouillage rotatif compliqués et disgracieux. Aucun découpage n'est nécessaire et les emplacements des vis sont préperforés. Ajustez simplement une longueur par-dessus l'autre et fixez-les à l'aide des vis anodisées qui sont fournies. ULTRANoir se raccorde facilement à la majorité des poêles, y compris les poêles en fonte et ceux munis d'un collet ovale. ULTRANoir est homologué pour maison mobile lorsqu'il est installé avec la cheminée isolée EXCEL. Pour les installations dans une maison mobile, consultez la notice d'installation du fabricant du poêle.

EXCEL ULTRANoir

Tuyau de raccordement à double paroi, à surface lisse et soignée.

- Nécessite un dégagement de seulement 6" aux matériaux combustibles, quel que soit le diamètre, même lorsque l'installation s'effectue dans un coin ou parallèlement au plafond*.
- Possède une allure lisse et soignée, qui s'harmonise à n'importe quelle installation.
- Maximise les températures des gaz de combustion, assurant ainsi un meilleur tirage.
- Minimise l'accumulation de créosote.

Certains appareils de chauffage peuvent exiger des dégagements supérieurs.



ULTRANoir Description des produits

Longueurs

(UB5F, UB1F, UB18F, UB2F et UB3F)

Longueur télescopique

(UBAF)

Longueurs ajustables

(UB6SF, UB1SF & UB18SF)

Les longueurs sont offertes en longueurs de 5", 12", 18", 24" et 36".

Les longueurs télescopiques combinent une longueur de 36" et une longueur ajustable de 36" dans une boîte. L'UBAF s'adapte à toutes les marques de cheminée isolée et à la plupart des poêles à bois sans que vous ayez besoin d'un adaptateur pour poêle ou cheminée. Un collet de finition (UBTC) est inclus avec l'UBAF.

Les longueurs ajustables s'emboîtent dans une longueur ordinaire vous permettant ainsi d'ajuster la longueur totale d'une course droite de cheminée sans avoir à la couper. L'ajustement minimal peut être atteint seulement si la longueur sous la longueur ajustable est assez longue pour l'accepter.

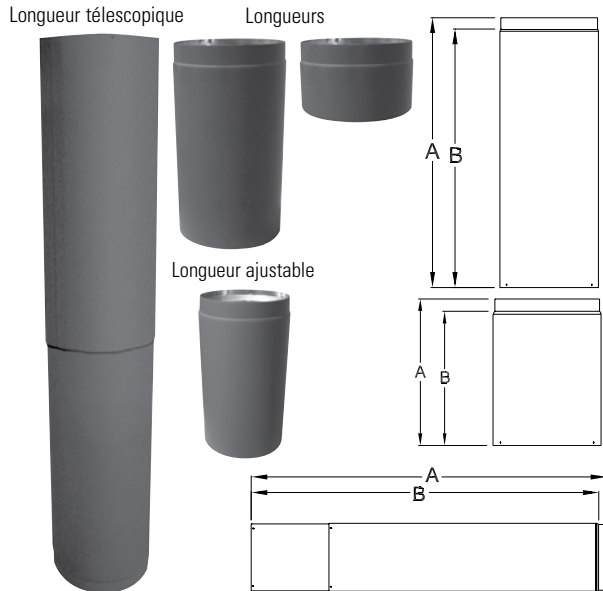

POUCES

Dimensions des longueurs (6-7-8")

Code	A	B
6-7-8 UB5F	5	4
6-7-8 UB1F	12	11
6-7-8 UB18F	18	17
6-7-8 UB2F	24	23
6-7-8 UB3F	36	35

POUCES

Dimensions des longueurs ajustables

Code	A MIN.	A MAX.	B MIN.	B MAX.
UB6SF	2	6	1	5
UB1SF	2	12	1	11
UB18SF	2	18	1	17

POUCES

Dimensions des longueurs télescopiques

Code	A MIN.	A MAX.	B MIN.	B MAX.
6UBAF	40	68	39	67
7UBAF	40	68	39	67
8UBAF	40	68	39	67

Tés (UBT)

Permet une déviation à 90° avec un accès pour le nettoyage. Couvercle de té inclus.

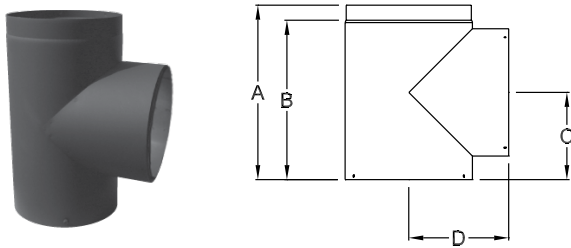

POUCES

Dimensions

Code	A	B	C	D
6UBT	12	11	6	57/8
7UBT	12	11	6	63/8
8UBT	12	11	6	67/8

Coudes

(UB30, UB45 et UB90)

Offerts en angle de 30°, 45° et 90°.

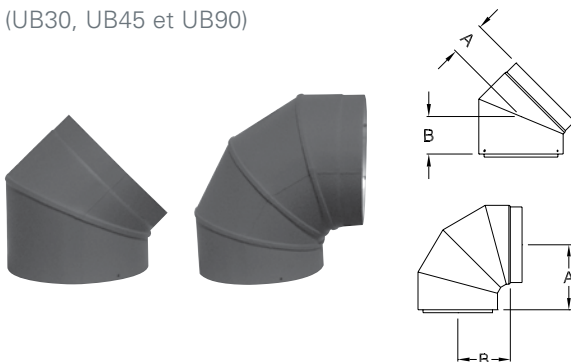

POUCES

Dimensions (30°, 45°, 90°)

Code	A	B
6UB30	2 5/16	29/16
7UB30	27/16	211/16
8UB30	29/16	213/16
6UB45	23/4	3
7UB45	215/16	33/16
8UB45	31/8	33/8
6UB90	59/16	41/2
7UB90	61/16	5
8UB90	69/16	51/2

Manchon de réduction

(UBR)

Petite extrémité - femelle

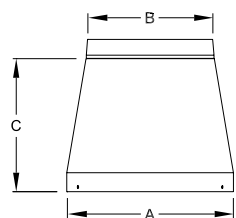

Conçus pour réduire le diamètre du système et s'adapter à plusieurs grandeurs de conduits, d'appareils et d'installations. *Remarque : Réduire le diamètre de la cheminée même de 1" peut avoir une incidence négative sur son rendement. Utilisez ces composants seulement lorsque cela est approprié.*

POUCES

Dimensions			
Code	A	B	C
UBR76	7	6	7
UBR86	8	6	7
UBR87	8	7	7

Manchon d'agrandissement

(UBI)

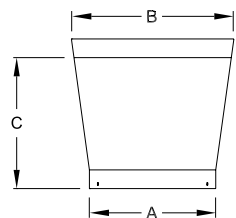

Petite extrémité - mâle

Conçus pour augmenter le diamètre du système et s'adapter à plusieurs grandeurs de conduits, d'appareils et d'installations. *Remarque : Agrandir le diamètre de la cheminée peut réduire le tirage et augmenter la formation de créosote. Utilisez ces composants seulement lorsque cela est approprié.*

POUCES

Dimensions			
Code	A	B	C
UBI56	5	6	7
UBI67	6	7	7
UBI68	6	8	7
UBI78	7	8	7

Manchon d'ovale à rond

(UBORF)

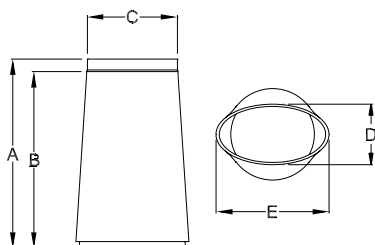

Le manchon est conçu pour raccorder l'ULTRANoir à des poêles qui ont une sortie de conduit ovale (comme Vermont Castings Defiant Encore). Offert en 8" seulement.

POUCES

Dimensions (8" seulement)					
Code	A	B	C	D	E
8UBORF	18	17	8	5 3/4	10 3/4

Adaptateur pour poêle

(UBSE)

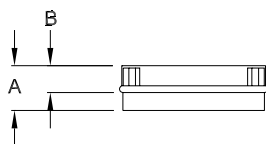

Utilisé principalement avec les sorties de conduit en fonte. Raccorde l'ULTRANoir à des poêles qui ont une sortie de conduit qui ne dépasse pas le dessus du poêle. Il peut aussi être utilisé pour raccorder des poêles qui ont une sortie de conduit irrégulier et de différentes grandeurs.

POUCES

Dimensions		
Code	A	B
6UBSE	2 1/2	1 1/2
7UBSE	2 1/2	1 1/2
8UBSE	2 1/2	1 1/2

Adaptateur pour clapet barométrique

(SWBA)

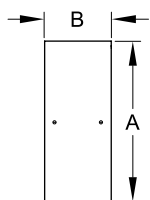

Cet adaptateur facilite la connexion entre un registre barométrique et un té EXCELPrime ou ULTRANoir.

POUCES

Dimensions		
Code	A	B
6SWBA	6 1/16	2 3/8
7SWBA	7 1/16	2 3/8
8SWBA	8 1/16	2 3/8

Adaptateur pour maçonnerie

(UBM)

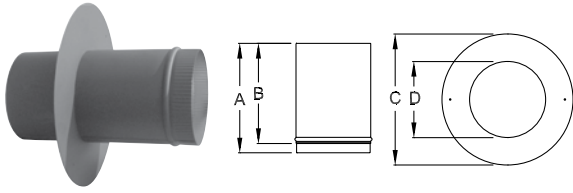

Raccorde un conduit ULTRANoir à une cheminée de maçonnerie qui n'est pas munie d'un coupe-feu ou est munie d'un coupe-feu surdimensionné. *Remarque : l'ULTRANoir n'est pas certifié pour traverser un mur combustible. Le coupe-feu mural isolé EXCEL (ITH) doit être utilisé lorsqu'il y a un mur combustible entre le poêle et la cheminée de maçonnerie. Collet de finition plat inclus.*

POUCES

Dimensions				
Code	A	B	C	D
6UBM	11 7/8	107/8	12	61/8
7UBM	117/8	107/8	13	71/8
8UBM	117/8	107/8	14	81/8

Adaptateur coupe-feu pour maçonnerie

(UBMA)

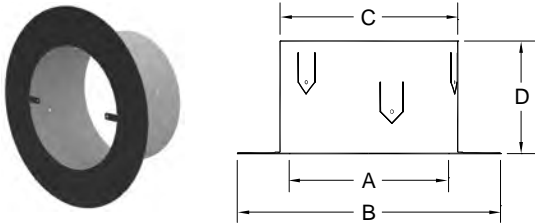

Raccorde un conduit ULTRANoir à une cheminée de maçonnerie munie d'un coupe-feu de 8". *Remarque : l'ULTRANoir n'est pas certifié pour traverser un mur combustible. Le coupe-feu mural isolé EXCEL (ITH) doit être utilisé lorsqu'il y a un mur combustible entre le poêle et la cheminée de maçonnerie.*

POUCES

Dimensions				
Code	A	B	C	D
6UBMA	67/8	111/8	71/2	43/4

Registre

(UBD)

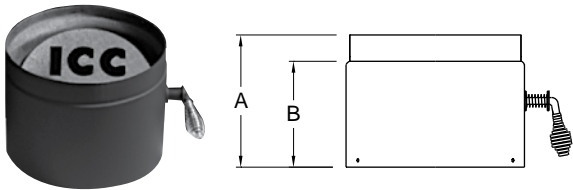

C'est un registre en ligne, de style papillon. Il est recommandé par certains fabricants pour aider à réguler le tirage d'air.

POUCES

Dimensions		
Code	A	B
UBD	5	4

Collet de finition

(UBTC)



Couvre la partie supérieure du tuyau ULTRANoir là où il se raccorde à la cheminée isolée. Un UBTC est inclus avec chaque UBAF. Ils ont rarement besoin d'être achetés séparément.

POUCES

Dimensions	
Code	
6UBTC	22 x 2
7UBTC	25 3/8 x 2
8UBTC	28 1/2 x 2

Anneau de finition conique

(UBTR)

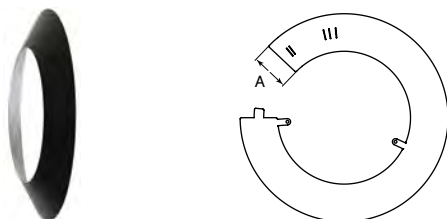

Réglable pour s'adapter à l'extérieur des longueurs et des longueurs ajustables ULTRANoir normales. L'anneau est également muni de fentes qui permettent de l'adapter à des longueurs fixes ou ajustables EXCELDirect, ainsi qu'à un conduit noir à simple paroi. Offert pour les conduits de 6" ou de 8".

POUCES

Dimensions	
Code	A
UBTR	3"

ULTRANoir Tableaux de dévoiement

COUDES 45°

TABLE DE DÉVOIEMENT UB – Utilisez ce tableau si vous n'avez pas de longueur ajustable (UBSF) entre les coudes.

LONGUEUR ENTRE LES COUDES	Coudes 45°	
	ÉLÉVATION	DÉVOIEMENT
6 PO Ø		
PAS DE LONGUEUR	8 1/4	3 1/2
Longueur 5"	11	6 1/4
Longueur 12"	16	11 1/4
Longueur 18"	20 1/4	15 1/2
Longueur 24"	24 1/2	19 3/4
Longueur 36"	33	28 1/4
7 PO Ø		
PAS DE LONGUEUR	9	3 3/4
Longueur 5"	11 3/4	6 1/2
Longueur 12"	16 3/4	11 1/2
Longueur 18"	21	15 3/4
Longueur 24"	25 1/4	20
Longueur 36"	33 3/4	28 1/2
8 PO Ø		
PAS DE LONGUEUR	9 3/4	4
Longueur 5"	12 1/2	7
Longueur 12"	17 1/2	11 3/4
Longueur 18"	21 3/4	16
Longueur 24"	26	20 1/4
Longueur 36"	34 1/2	28 3/4

Toutes les mesures sont en pouces

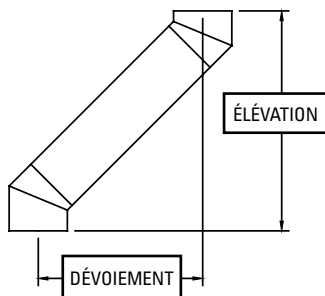

COUDES 45°

TABLE DE DÉVOIEMENT UB – Utilisez ce tableau si vous installez une longueur télescopique entre les coudes.

LONGUEUR ENTRE LES COUDES 45	Coudes 45°	
	ÉLÉVATION	DÉVOIEMENT
6 PO Ø		
PAS DE LONGUEUR + UB6SF	9 1/4 - 11	4 1/2 - 6 1/4
LONGUEUR 5" + UB6SF	12 - 14	7 1/4 - 9 1/4
LONGUEUR 5" + UB12SF	16 - 18 1/4	11 1/4 - 13 1/2
LONGUEUR 12" + UB12SF	17 - 23	12 1/4 - 18 1/4
LONGUEUR 18" + UB12SF	21 1/4 - 27 1/4	16 1/2 - 22 1/2
LONGUEUR 24" + UB18SF	25 1/2 - 35 3/4	20 3/4 - 31
UBAF	36 1/2 - 56 1/4	31 3/4 - 51 1/2
LONGUEUR 18" + UBAF	47 3/4 - 67 3/4	43 - 63
36"+36"+12" + UB18SF	66 1/2 - 76 3/4	61 3/4 - 72
36"+36"+24" + UB18SF	75 - 85 1/4	70 1/4 - 80 1/2
36"+36"+36" + UB18SF	83 1/2 - 93 3/4	78 3/4 - 89
7 PO Ø		
PAS DE LONGUEUR + UB6SF	10 - 11 3/4	4 3/4 - 6 1/2
LONGUEUR 5" + UB6SF	12 3/4 - 14 3/4	7 1/2 - 9 1/2
LONGUEUR 5" + UB12SF	16 3/4 - 19	7 1/2 - 13 3/4
LONGUEUR 12" + UB12SF	17 3/4 - 23 3/4	12 1/2 - 18 1/2
LONGUEUR 18" + UB12SF	22 - 28	16 3/4 - 22 3/4
LONGUEUR 24" + 18UBSF	26 1/4 - 36 1/2	21 - 31 1/4
UBAF	37 1/4 - 57	32 - 51 3/4
LONGUEUR 18" + UBAF	48 1/2 - 68 1/2	43 1/4 - 63 1/4
36"+36"+12" + UB18SF	67 1/4 - 77 1/2	62 - 72 1/4
36"+36"+12" + UB18SF	75 3/4 - 86	70 1/2 - 80 3/4
36"+36"+12" + UB18SF	84 1/4 - 94 1/2	79 - 89 1/4
8 PO Ø		
PAS DE LONGUEUR + UB6SF	10 1/2 - 12 1/2	5 - 7
LONGUEUR 5" + UB6SF	13 1/2 - 15 1/4	7 3/4 - 9 3/4
LONGUEUR 5" + UB12SF	17 1/2 - 19 1/2	7 3/4 - 14
LONGUEUR 12" + UB12SF	18 1/4 - 24 1/2	12 3/4 - 19
LONGUEUR 18" + UB12SF	22 1/2 - 28 3/4	17 - 23 1/4
LONGUEUR 24" + 18UBSF	26 3/4 - 37 1/4	21 1/4 - 31 3/4
UBAF	38 - 57 3/4	32 1/4 - 52 1/4
LONGUEUR 18" + UBAF	49 1/4 - 69	43 3/4 - 63 1/2
36"+36"+12" + UB18SF	67 3/4 - 78 1/4	62 1/4 - 72 3/4
36"+36"+12" + UB18SF	76 1/4 - 86 3/4	70 3/4 - 81 1/4
36"+36"+12" + UB18SF	84 3/4 - 95 1/4	79 1/4 - 89 1/2

Toutes les mesures sont en pouces

COUDES 30°

TABLE DE DÉVOIEMENT UB – Utilisez ce tableau si vous n'installez pas de longueur ajustable (UBSF) entre les coudes.

LONGUEUR ENTRE LES DÉVOIEMENTS	Coudes 30°	
	ÉLÉVATION	DÉVOIEMENT
6 PO Ø		
PAS DE LONGUEUR	7 1/4	2
Longueur 5"	10 1/2	4
Longueur 12"	16 3/4	7 1/2
Longueur 18"	21 3/4	10 1/2
Longueur 24"	27	13 1/2
Longueur 36"	37 1/2	19 1/2
7 PO Ø		
PAS DE LONGUEUR	7 3/4	2
Longueur 5"	11	4
Longueur 12"	17 1/4	7 1/2
Longueur 18"	22 1/4	10 1/2
Longueur 24"	27 1/2	13 1/2
Longueur 36"	38	19 1/2
8 PO Ø		
PAS DE LONGUEUR	8 1/4	2 1/4
Longueur 5"	11 3/4	4 1/4
Longueur 12"	17 3/4	7 3/4
Longueur 18"	23	10 3/4
Longueur 24"	28 1/4	13 3/4
Longueur 36"	38 1/2	19 3/4

Toutes les mesures sont en pouces

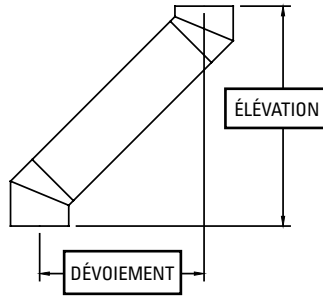

COUDES 30°

TABLE DE DÉVOIEMENT UB – Utilisez cette table si avez une longueur télescopique entre les coudes.

LONGUEURS ENTRE LES COUDES	Coudes 30°	
	ÉLÉVATION	DÉVOIEMENT
6 PO Ø		
PAS DE LONGUEUR + UB6SF	8 1/4 - 10 1/2	2 3/4 - 4
LONGUEUR 5" + UB6SF	11 3/4 - 14	4 3/4 - 6
LONGUEUR 5" + UB12SF	16 3/4 - 19 1/4	7 1/2 - 9
LONGUEUR 12" + UB12SF	17 3/4 - 25 1/4	8 1/4 - 12 1/2
LONGUEUR 18" + UB12SF	23 - 30 1/2	11 1/4 - 15 1/2
LONGUEUR 24" + UB18SF	28 1/4 - 41	14 1/4 - 21 1/2
UBAF	41 3/4 - 66	22 - 36
LONGUEUR 18" + UBAF	55 1/2 - 79 3/4	30 - 44
36"+36"+12" + UB18SF	78 1/4 - 91 1/4	43 1/4 - 50 1/2
36"+36"+24" + UB18SF	88 3/4 - 101 1/2	49 1/4 - 56 1/2
36"+36"+36" + UB18SF	99 1/4 - 112	55 1/4 - 62 1/2
7 PO Ø		
PAS DE LONGUEUR + UB6SF	8 3/4 - 11	2 3/4 - 4
LONGUEUR 5" + UB6SF	12 1/4 - 14 1/2	4 3/4 - 6
LONGUEUR 5" + UB12SF	17 1/4 - 19 3/4	7 1/2 - 9
LONGUEUR 12" + UB12SF	18 1/4 - 25 3/4	8 1/4 - 12 1/2
LONGUEUR 18" + UB12SF	23 1/2 - 31	11 1/4 - 15 1/2
LONGUEUR 24" + 18UBSF	28 3/4 - 41 1/2	14 1/4 - 21 1/2
UBAF	42 1/4 - 66 1/2	22" - 36"
LONGUEUR 18" + UBAF	56 - 80 1/4	30" - 44"
36"+36"+12" + UB18SF	78 3/4 - 91 3/4	43 1/4 - 50 1/2
36"+36"+12" + UB18SF	89 1/4 - 102	49 1/4 - 56 1/2
36"+36"+12" + UB18SF	99 3/4 - 112 1/2	55 1/4 - 62 1/2
8 PO Ø		
PAS DE LONGUEUR + UB6SF	9 1/4 - 11 3/4	3 - 4 1/4
LONGUEUR 5" + UB6SF	12 3/4 - 15 1/4	5 - 6 1/4
LONGUEUR 5" + UB12SF	17 3/4 - 20 1/4	7 3/4 - 9 1/4
LONGUEUR 12" + UB12SF	18 3/4 - 26 1/2	8 1/2 - 12 3/4
LONGUEUR 18" + UB12SF	24 - 31 3/4	11 1/2 - 15 3/4
LONGUEUR 24" + 18UBSF	29 1/4 - 42	14 1/2 - 21 3/4
UBAF	43 - 67 1/4	22 1/4 - 36 1/4
LONGUEUR 18" + UBAF	56 3/4 - 81	30 1/4 - 44 1/4
36"+36"+12" + UB18SF	79 1/2 - 92 1/4	43 1/2 - 50 3/4
36"+36"+12" + UB18SF	89 3/4 - 102 3/4	49 1/2 - 56 3/4
36"+36"+12" + UB18SF	100 1/4 - 113	55 1/2 - 62 3/4

Toutes les mesures sont en pouces