

# RENAISSANCE UPTOWN 600



## MANUEL DU PROPRIÉTAIRE

Conservez ces directives pour référence future.

RUP600-OWFR - 2020-02

Cher client,

Le Renaissance UPTOWN 600 fait partie de la famille des foyers très haut de gamme Renaissance<sup>MC</sup>. Le style du UPTOWN 600 est unique. Son style épuré allie technologie et élégance, et vous permet de profiter d'un feu ouvert dans un style contemporain.

Nous avons conçu votre nouveau foyer pour qu'il soit facile à installer, à utiliser et à entretenir. Il est important que vous preniez bien connaissance de votre foyer.

Nous vous félicitons d'avoir opté pour le UPTOWN 600. L'équipe de Foyers Renaissance est convaincue que vous avez acheté un foyer qui produit un feu magnifique, sans compromis.

**Veillez agréer l'expression de nos sentiments distingués,**

**Toute l'équipe de Foyers Renaissance<sup>MC</sup>**

Avril 2019

POUR PLUS D'INFORMATION, VISITEZ NOTRE SITE WEB  
[WWW.FOYERSRENAISSANCE.COM](http://WWW.FOYERSRENAISSANCE.COM)

FOYERS RENAISSANCE<sup>MC</sup> EST UNE FILIALE DE  
COMPAGNIE DE CHEMINÉES INDUSTRIELLES  
400, BOUL. J.-F. KENNEDY,  
SAINT-JÉRÔME (QUÉBEC)  
CANADA J7Y 4B7  
TÉLÉPHONE: (450) 565-6336  
TÉLÉCOPIEUR: (450) 565-6519

# TABLE DES MATIÈRES

DÉMARRAGE : QUOI SAVOIR ET FAIRE AVANT LE PREMIER ALLUMAGE	4
PRÉCAUTIONS IMPORTANTES RELATIVES À LA SÉCURITÉ ET AU FONCTIONNEMENT	4
À Faire et Ne Pas Faire	4
Éviter Les Températures Excessives	5
CARACTÉRISTIQUES	6
Foyer d'Ambiance Unique	6
Options Obligatoires	6
Foyer Encastrable	6
Utilisation d'une Bûche à Gaz	6
COMBUSTIBLE APPROPRIÉ	7
Quoi Brûler En Tout Temps	7
Quoi Brûler à l'Occasion et avec Précaution	7
Quoi Ne Jamais Brûler	8
PREMIERS FEUX	8
FONCTIONNEMENT DU FOYER	9
AVANT DE FAIRE UN FEU	9
Fonctionnement de la Porte Vitree et du Pare-étincelles	9
Contrôle d'Air Extérieur	10
FAIRE UN FEU	10
MAÎTRISEZ LE FEU	11
RECHARGE	11
ENTRETIEN	12
TÂCHES ROUTINIÈRES	12
Élimination des Cendres	12
Nettoyage Général	12
Peinture	12
Nettoyage de la Vitre	12
Graissage des glissières de la porte et du pare-étincelles	13
MODE D'ENTRETIEN	14
SYSTÈME GUILLOTINE	15
JOINTS D'ÉTANCHÉITÉ DE LA PORTE VITRÉE	15
HABILLAGE DE LA BOITE À FEU	15
RAMONAGE DE LA CHEMINÉE	16
PIÈCES DE REMPLACEMENTS	17
ÉTIQUETTE D'HOMOLOGATION	18
GARANTIE LIMITEE DE 30 ANS	19

Nous recommandons fortement que nos produits soient installés et entretenus par des professionnels certifiés par l'Association des professionnels du chauffage au Québec et par Wood Energy Technology Transfer inc. dans le reste du Canada.



# DÉMARRAGE : QUOI SAVOIR ET FAIRE AVANT LE PREMIER ALLUMAGE

## PRÉCAUTIONS IMPORTANTES RELATIVES À LA SÉCURITÉ ET AU FONCTIONNEMENT

### À FAIRE ET NE PAS FAIRE

Si ce foyer n'est pas installé correctement, un incendie pourrait se déclarer. Pour votre propre sécurité, le foyer doit être installé par un professionnel qui s'assure de respecter les directives d'installation. Communiquez avec les autorités locales compétentes (telles que le service d'urbanisme ou le service de prévention des incendies) afin de connaître les restrictions et les exigences d'installation ainsi que la nécessité d'obtenir un permis au préalable.

À l'intention de TOUTE PERSONNE qui fera usage de ce foyer, ces consignes À FAIRE et NE PAS FAIRE assureront votre sécurité et la durabilité du foyer. Des explications détaillées se trouvent plus loin dans le manuel.

1. VOUS DEVEZ lire attentivement ce manuel de l'utilisateur avant d'allumer votre premier feu.
2. CONSERVEZ ces directives, ainsi que le manuel d'installation, pour référence future.
3. VOUS DEVEZ brûler du bois de corde sec et fendu.
4. VOUS DEVEZ utiliser le foyer avec la porte vitrée complètement fermée, ou complètement ouverte. Si la porte est laissée entrouverte, le taux de combustion augmentera, endommageant le foyer de façon permanente.
5. VOUS DEVEZ conserver tous les matériaux combustibles (meubles, bûches, etc.) à une distance d'au moins 4' du devant du foyer.
6. VOUS DEVEZ faire inspecter annuellement la cheminée pour déceler toute accumulation de créosote, ainsi que la faire ramoner, au besoin, par un professionnel afin de prévenir un feu de cheminée. Consultez les renseignements complets à la page suivante et dans la section Entretien.
7. VOUS NE DEVEZ PAS claquer la porte du foyer en l'ouvrant ou en la fermant pour éviter le bris de la vitre.
8. VOUS NE DEVEZ PAS utiliser le foyer avec la porte fermée si la vitre est fissurée ou brisée. Remplacez la vitre avant d'utiliser la porte vitrée de nouveau.
9. VOUS NE DEVEZ PAS utiliser d'essence, d'huile à lampe, de kérosène, d'essence à briquet ou tout autre liquide de type similaire pour amorcer ou raviver un feu dans ce foyer. Conservez tout liquide de cette nature à une bonne distance du foyer lorsqu'il est utilisé.
10. VOUS NE DEVEZ PAS surchauffer le foyer. Faites brûler un maximum de quatre bûches moyennes (5" de diamètre) ou trois grosses bûches (6" de diamètre) à la fois, d'une longueur totale égale à une bûche de 24". Consultez la mise en garde complète à la page 5.

- 
11. VOUS NE DEVEZ PAS utiliser le foyer avec le pare-étincelles ouvert et la porte ouverte. L'un des deux doit toujours demeurer fermé lorsqu'il y a un feu.
  12. VOUS NE DEVEZ PAS utiliser un porte-bûche ou tout autre produit n'ayant pas été conçu pour être utilisé avec ce foyer.
  13. VOUS NE DEVEZ PAS **poser les pieds ou le piétement d'un escabeau sur l'avant-marche** en métal ou sur le seuil de l'âtre. Il s'agit de la surface en métal noire contre laquelle ferment la porte vitrée guillotine et le pare-étincelles à la base de l'ouverture du foyer.
  14. VOUS NE DEVEZ PAS installer d'encastrable dans ce foyer.

## ÉVITER LES TEMPÉRATURES EXCESSIVES

### *Surchauffe*



LA SURCHAUFFE DU RENAISSANCE UPTOWN 600 OCCASIONNERA DES PROBLÈMES DE DURABILITÉ.

LE RENAISSANCE EST CAPABLE DE BRÛLER PROPREMENT PRINCIPALEMENT PARCE QU'IL A ÉTÉ CONÇU POUR BRÛLER TRÈS CHAUD ET TRÈS RAPIDEMENT. CELA PRODUIT UN FEU MAGNIFIQUE, MAIS PEUT OCCASIONNER DES PROBLÈMES DE DURABILITÉ SI LE FOYER EST RÉGULIÈREMENT SURCHARGÉ OU UTILISÉ AVEC UNE TROP GRANDE QUANTITÉ DE BOIS. LE RENAISSANCE EST PRINCIPALEMENT UN FOYER D'AMBIANCE, IL EST MOINS EFFICACE QU'UN POÊLE À BOIS. IL N'Y A DONC AUCUN AVANTAGE À BRÛLER DE GROSSES CHARGES DE BOIS.

LES CONSEILS SUIVANTS VOUS GUIDERONT POUR UTILISER VOTRE FOYER DE FAÇON À AVOIR DE BELLES FLAMMES TOUT EN ASSURANT UNE BONNE DURABILITÉ :

- GROSSEUR MAXIMALE APPROXIMATIVE DES BÛCHES : 6" DE DIAMÈTRE.
- CHARGE MAXIMALE APPROXIMATIVE : PAS PLUS DE 3 BÛCHES DE 24" DE LONG.

CETTE QUANTITÉ DE BOIS EST LARGEMENT SUFFISANTE POUR REMPLIR COMPLÈTEMENT LA BOÎTE À FEU DE FLAMMES ET PRODUIRE UNE BONNE QUANTITÉ DE CHALEUR RADIANTE.

VOUS SURCHAUFFEZ VOTRE FOYER SI L'UN OU L'AUTRE DES SYMPTÔMES SUIVANTS APPARAÎSENT :

- LES PIERRES RÉFRACTAIRES SE FISSURENT ET SE DÉTÉRIorent RAPIDEMENT
- LE BAS DE LA PORTE EST TORDU

### *Créosote: Formation et Nettoyage*

Lorsque le bois brûle lentement, il produit du goudron et d'autres vapeurs organiques qui se combinent à l'humidité dégagée pour former de la créosote, et les vapeurs de créosote se condensent dans le conduit de fumée relativement froid de la cheminée. Il en résulte une accumulation de résidus de créosote sur la surface intérieure de la cheminée. Cette créosote, une fois enflammée, provoque des flammes extrêmement chaudes.

La cheminée devrait être inspectée régulièrement durant la saison de chauffage afin de déterminer s'il y a eu accumulation de crésote. La présence d'un excès de suie ou de crésote d'une épaisseur de 1/8" (3 mm) ou plus indique la nécessité immédiate d'un ramonage, d'une modification potentielle des méthodes de brûlage et d'une hausse de la fréquence d'inspection.

## CARACTÉRISTIQUES

### FOYER D'AMBIANCE UNIQUE

Le foyer UPTOWN 600 est un foyer d'ambiance qui procure une vue magnifique du feu. Il est défini comme un foyer (principalement pour l'esthétique) selon la réglementation de l'EPA 2015 (Environmental Protection Agency des États-Unis) car il offre une vue sur le feu de plus de 500 po<sup>2</sup> (584 po<sup>2</sup> sont visibles). Une petite quantité de bois peut remplir la boîte à feu de ce foyer exceptionnel de magnifiques flammes.

### OPTIONS OBLIGATOIRES

Un choix de bordures de finition est requis pour compléter l'installation et faire la finition du UPTOWN 600.

Bordure droite (pour maçonnerie épaisse) EO-RUPST

La bordure droite dépasse de la devanture du foyer de 3/4" lorsqu'installée. Si les matériaux de finition choisis sont épais, tel que de la brique ou de la pierre, cette bordure procure une surface contre laquelle les matériaux de finition peuvent se buter.

Bordure cadre (pour tuile) EO-RUPFT

La bordure cadre recouvre partiellement le mur et recouvre le bord où la finition rencontre le foyer. Elle est idéale dans les cas où les matériaux de finition choisis sont minces, tel que des tuiles ou des panneaux de ciment.

### FOYER ENCASTRABLE

Ne pas utiliser d'encastrement ou autres produits non spécifiés pour utilisation avec ce produit.

### UTILISATION D'UNE BÛCHE À GAZ

L'installation d'un ensemble de bûches à gaz ventilé est autorisée. Le UPTOWN 600 peut être converti en foyer au gaz en autant que la porte vitrée demeure entièrement ouverte lors de l'utilisation de la bûche à gaz. Vous pouvez installer une bûche à gaz d'un maximum de 50 000 BTU certifié ANSI Z21.60/CSA 2.26.



MISE EN GARDE

CE Foyer N'A PAS ÉTÉ TESTÉ AVEC DES BÛCHES AU GAZ NON VENTILÉES. POUR RÉDUIRE LE RISQUE DE FEU OU D'ACCIDENT, NE JAMAIS INSTALLER DES BÛCHES AU GAZ NON VENTILÉES DANS CE Foyer.

**NE JAMAIS INSTALLER D'ALLUME-BÛCHES AU GAZ, CAR LA CHALEUR DÉGAGÉE PAR LE Foyer ENDOMMAGERAIT DE FAÇON PERMANENTE L'ALLUME-BÛCHES.**

---

## COMBUSTIBLE APPROPRIÉ

Ceci vaut pour tous les appareils de combustion : meilleur est le combustible, meilleure est la combustion. Considérons maintenant les caractéristiques d'un bon combustible afin que vous ayez les renseignements appropriés pour utiliser votre UPTOWN 600 avec le combustible qui facilite et accélère l'allumage, assure une combustion propre et magnifique, et réduit l'entretien.

### QUOI BRÛLER EN TOUT TEMPS

Nous recommandons de toujours faire brûler des bûches de bois bien séchées dans votre foyer. Votre foyer ne brûlera pas proprement et efficacement si le bois n'est pas bien séché. Il s'agit de bois qui a été coupé, fendu, cordé et entreposé dans un abri recouvert sur le dessus, mais ouverte sur les côtés afin d'assurer une circulation d'air, et ce pendant au moins six mois mais préférablement de un à deux ans.

Il y a certains signes qui indiquent que le bois est bien sec : écorce lâche ou tombée, extrémités de bûche fendues, poids comparable à celui d'une bûche que l'on sait sèche, bûche facile à fendre et la façon dont brûle le bois (prend feu rapidement, aucun sifflement et aucun égouttement d'eau). Mais la meilleure façon de savoir si le bois est bien sec est d'utiliser un détecteur d'humidité. Il s'agit d'un simple instrument qui mesure le taux d'humidité contenu dans le bois. Il est plus important d'établir un point de référence que d'obtenir une précision exacte. Un détecteur d'humidité peu coûteux vous permet de trouver une plage (normalement 20 à 25 % ou moins) qui vous offre un moyen d'atteindre et de satisfaire une norme d'efficacité raisonnable pour votre bois de chauffage.

Vous pouvez brûler n'importe quelle essence de bois bien séché. Le bois tendre sèche rapidement, s'allume facilement et offre une combustion rapide et lumineuse. Le bois dur prend généralement plus de temps à sécher et brûle plus longtemps.

### QUOI BRÛLER À L'OCCASION ET AVEC PRÉCAUTION

Évitez de vous servir de déchets de construction (p. ex. des restes de 2"x4" ou de contreplaqué) comme seule source de combustible, car vous risquez de surchauffer le foyer et de gravement l'endommager.

Si vous utilisez des bûches de bois densifiées, ne placez pas plus de deux bûches à la fois dans le foyer et le faire uniquement lorsque le pare-étincelles est fermé. Si vous utilisez plus de deux bûches à la fois, vous surchaufferez le foyer. Ne donnez pas de coup sur les bûches ou ne les brassez pas pendant qu'elles brûlent.

Si vous utilisez des **bûches de combustible cirées (p. ex. bûche Duraflame)**, ne placez pas plus d'une bûche à la fois dans le foyer et seulement avec le pare-étincelles fermé. **L'utilisation de ces bûches avec la porte fermée finira par salir la vitre. De plus, si vous utilisez plus d'une bûche à la fois, vous surchaufferez le foyer. Ne donnez pas de coup sur la bûche ou ne la brassez pas pendant qu'elle brûle.**

N'utilisez que des bûches conçues pour être utilisées dans un foyer. Au Canada, elles devraient respecter la norme ANSI/CAN/UL/ULC 2115 norme sur les bûches et les allume-feux préfabriqués en combustible solide. Consultez les mises en garde et les consignes d'utilisation indiqués sur l'emballage de la bûche.



N'UTILISEZ QUE DU COMBUSTIBLE SOLIDE.

BRÛLEZ QUE DU BOIS SEC.

**NE BRÛLEZ PAS DE BOIS DE GRÈVE, DE BOIS TRAITÉ, DE CHARBON, D'ORDURES OU DE PLASTIQUE.**

## QUOI NE JAMAIS BRÛLER

N'utilisez jamais de liquides inflammables, comme de l'essence, du kérosène ou d'essence à briquet pour amorcer ou raviver un feu dans le UPTOWN 600. Ne brûlez jamais de bois de grève, de bois traité, de charbon, d'ordures ou de plastique.

## PREMIERS FEUX

Il faut savoir qu'il y a un risque mineur de présence de fumée et d'odeur dans la maison en raison des huiles et du séchage de la peinture au cours des premiers feux dans un nouveau foyer. Il serait préférable de prévoir allumer les premiers feux lorsqu'il vous sera possible d'ouvrir les portes et les fenêtres au besoin.

Les pierres réfractaires accumulent de l'humidité après des périodes prolongées sans combustion. Le premier feu élimine l'excédent d'humidité et peut être plus difficile à allumer. Il est normal que les pierres réfractaires deviennent noires. Lorsque l'humidité aura complètement disparu et que la chaleur des feux aura brûlé la suie collée en surface sur les pierres, elles blanchiront. Le premier feu n'est souvent pas facile et pas beau.



# FONCTIONNEMENT DU FOYER

## AVANT DE FAIRE UN FEU

### FONCTIONNEMENT DE LA PORTE VITRÉE ET DU PARE-ÉTINCELLES

Le foyer UPTOWN 600 est équipé d'une porte vitrée et d'un pare-étincelle tous les deux à guillotine et contrebalancés. Le fonctionnement normal doit toujours se faire par un mouvement vertical. Pour le nettoyage et l'entretien occasionnel, le système à guillotine peut s'ouvrir en "mode d'entretien". Veuillez consulter la section "Entretien" pour plus d'information sur la façon d'ouvrir la porte par sa penture.

Pour ouvrir ou fermer, il suffit d'insérer la poignée dans l'œillet de la poignée de porte ou du pare-étincelles (voir Figure 1) et soit monter ou descendre. Ils sont entièrement contrebalancés. Vous pouvez laisser la porte ou le pare-étincelles à n'importe quelle hauteur et ils maintiendront leur position jusqu'à ce que vous les bougiez de nouveau.

La poignée amovible est munie d'un cordon de cuir afin que vous puissiez l'accrocher avec vos outils de foyer lorsque vous ne vous en servez pas. Ce faisant, elle sera toujours à la portée de la main.

La porte vitrée scelle contre la façade du foyer uniquement lorsqu'elle est complètement fermée. C'est pourquoi vous remarquerez qu'il vous sera nécessaire d'appliquer un peu plus de force pour le dernier pouce de fermeture, la porte glisse alors en place contre la façade.

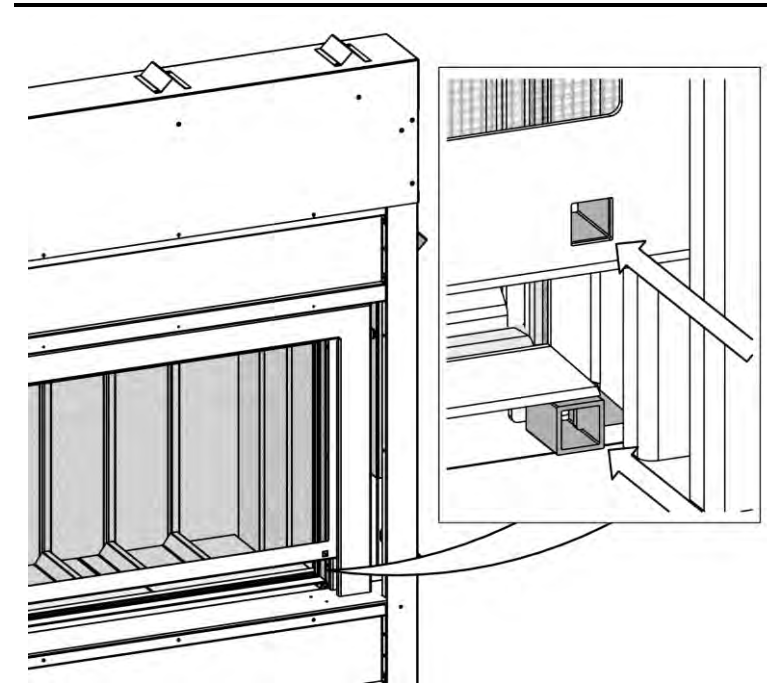

Figure 1 Emplacement de l'œillet de la poignée de porte et du pare-étincelle



POUR REDUIRE LE RISQUE DE BLESSURE OU DE BRULURE, EVITEZ DE TOUCHER AUX PIÈCES DE LA PORTE OU DU PARE-ÉTINCELLES AVEC VOS MAINS LORSQUE LE FOYER EST CHAUD, CAR CES PIÈCES SERONT SUFFISAMMENT CHAUDES POUR CAUSER DES BRULURES GRAVES.

NE BRULEZ PAS LE FOYER AVEC LA PORTE PARTIELLEMENT OUVERTE. SI LA PORTE EST LAISSÉE ENTROUVERTE, LE TAUX DE COMBUSTION AUGMENTERA, ENDOMMAGEANT LE FOYER DE FAÇON PERMANENTE.

## CONTRÔLE D'AIR EXTÉRIEUR

Le UPTOWN 600 est conçu pour utiliser l'air extérieur ou l'air de la pièce pour la combustion (voir la Figure 2). Le contrôle d'air extérieur ouvre et ferme un registre qui permet l'entrée dans le foyer d'air extérieur de la maison.

Le contrôle d'air extérieur est maintenu en position (ouvert ou fermé) à l'aide d'aimants. Simplement faire pivoter la poignée pour l'ouvrir et/ou le fermer.

**Même si le foyer peut fonctionner avec le registre d'air extérieur fermé, nous recommandons de toujours utiliser l'air extérieur pour la combustion lorsque le foyer fonctionne avec la porte vitrée fermée.** Dans certains cas, cet apport d'air frais peut résoudre des problèmes de pression négative à l'intérieur de la maison (par exemple, lorsque des ventilateurs de cuisine ou de salle de bain réduisent le tirage de la cheminée dans une maison à construction étanche); par contre, cela **n'empêchera pas la fumée** de s'échapper dans la pièce si la maison est fortement dépressurisée.

Nous recommandons aussi d'utiliser l'air extérieur pour la combustion lorsque le foyer fonctionne avec le pare-étincelle baissé. Ceci réduira la dépressurisation de la maison causée par le fonctionnement du foyer avec le pare-étincelles (lorsque le foyer tire une grande quantité d'air de l'intérieur d'une maison à construction étanche).

Ce contrôle doit toutefois être fermé lorsque le foyer n'est pas en fonction afin d'éviter l'infiltration de l'air froid. Il est scellé avec un joint d'étanchéité.



POUR RÉDUIRE LE RISQUE DE BLESSURE OU DE BRÛLURE, ÉVITEZ DE **TOUCHER LE CONTRÔLE D'AIR EXTÉRIEUR ET LES PIÈCES** ENVIRONNANTES AVEC VOS MAINS LORSQUE LE FOYER EST EN FONCTION. CES PIÈCES SERONT SUFFISAMMENT CHAUDES POUR BRÛLER. CHANGEZ-LE DE POSITION LORSQUE LE FOYER EST FROID OU PORTEZ DES GANTS.

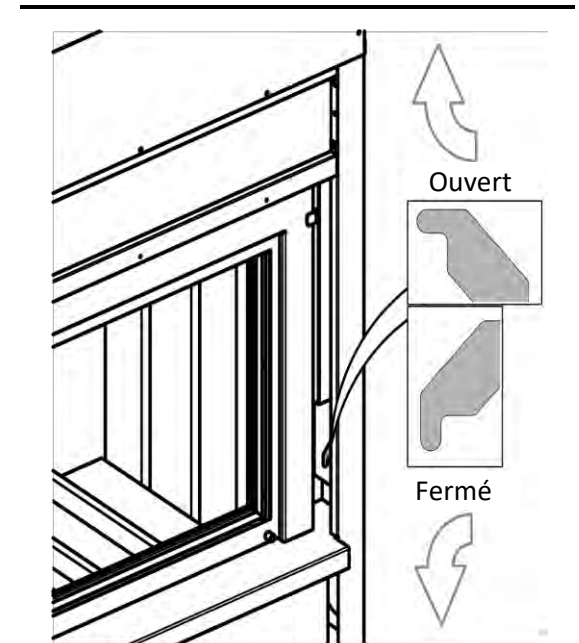

Figure 2 **Contrôle d'air extérieur**

## FAIRE UN FEU

Il y a de nombreuses façons de disposer le bois de chauffage pour préparer un feu dans le UPTOWN 600. Préparez et maintenez toujours le feu loin derrière les pierres réfractaires de la marche à cendres, jamais contre ou à proximité de la porte vitrée ou du pare-étincelles. Dans tous les cas, il est préférable de commencer avec un certain nombre de pièces faciles à allumer, comme du papier journal. Placez des morceaux de papier chiffonné à l'endroit où vous ajouterez le bois d'allumage et le bois de chauffage. Ajoutez une bonne quantité de bois d'allumage sur le papier en laissant des espaces entre les morceaux pour la circulation d'air. Finalement ajoutez deux ou trois petites-moyennes bûches par-dessus le bois d'allumage pour que les deux soient près l'un de l'autre ou qu'ils se touchent, en laissant des petits espaces pour la circulation d'air. Allumez ensuite le papier à plusieurs endroits et fermez le pare-étincelles.

---

Laissez le feu brûler avec le pare-étincelles fermé pendant au moins 15 minutes après l'avoir allumé. Une fois le feu bien pris, vous pouvez ajouter quelques bûches et fermer la porte vitrée ou le pare-étincelles, comme vous le désirez. La porte ou le pare-étincelles doit toujours être fermé lorsqu'un feu brûle. Pour obtenir un bon tirage et réduire les émissions, ne fermez pas la porte avant que le feu brûle ardemment.

N'utilisez jamais de liquides inflammables.

## MAÎTRISEZ LE FEU

Le foyer UPTOWN 600 **est conçu pour vous procurer une douce chaleur radiante. Bien qu'il ne soit pas muni d'une commande de tirage, vous pourrez très bien maîtriser l'intensité du feu et la quantité des flammes en variant la grosseur et l'emplacement des bûches** et en faisant fonctionner le foyer soit avec la porte ou le pare-étincelles fermé.

Le UPTOWN 600 est plus efficace lorsqu'il brûle avec la porte vitrée fermée. Malgré que plus de chaleur radiante semble entrer dans la pièce lorsque la porte est ouverte, la chaleur de la maison est en fait évacuée par la cheminée. Sentez-vous libre de brûler votre foyer soit avec la porte vitrée ou le pare-étincelles fermé, mais souvenez-vous que la porte vitrée doit toujours être fermée lorsque vous n'utilisez pas le foyer pour prévenir les infiltrations d'air froid dans la maison.

Pour un feu moins intense, placez trois ou quatre petites bûches (3" de diamètre).

Pour un feu plus chaud, placez quatre bûches petites-moyennes (5" de diamètre).

**Bien que la taille de la boîte à feu soit remarquablement grande, vous découvrirez rapidement qu'il n'est pas nécessaire de la remplir de bois** pour obtenir de superbes flammes. Veillez à ne pas surcharger votre foyer, car cela risque de surchauffer le foyer et la pièce dans laquelle le foyer est installé. Vous éprouverez beaucoup plus de plaisir à regarder brûler quelques petites bûches.



VEUILLEZ LIRE LA MISE EN GARDE RELATIVE À LA SURCHAUFFE DU FOYER DANS LA SECTION " DÉMARRAGE : QUOI SAVOIR ET FAIRE AVANT LE PREMIER ALLUMAGE-PRÉCAUTIONS IMPORTANTES RELATIVES À LA SÉCURITÉ ET AU FONCTIONNEMENT " DU PRÉSENT MANUEL.

## RECHARGE

À mesure que le feu brûle et que vous souhaitez ajouter plus de bois, commencez par approcher du bois de chauffage à proximité du foyer. Choisissez un outil de foyer approprié pour replacer le bois restant dans le foyer ou pour étendre les tisons chauds à l'endroit où vous souhaitez ajouter le nouveau bois de chauffage. Il est toujours recommandé d'utiliser des gants de foyer robustes pour la recharge.

Pour éviter que la fumée n'entre dans la pièce, la porte doit être ouverte lentement. Si vous constatez quand même une infiltration de fumée, vérifiez si tous les ventilateurs de la cuisine et de la salle de bain ont été fermés. Ces appareils peuvent occasionner une dépressurisation de la maison, et ainsi aspirer la fumée hors du foyer.

## ENTRETIEN

### TÂCHES ROUTINIÈRES

#### ÉLIMINATION DES CENDRES

Enlevez les cendres avant qu'elles ne forment une couche trop épaisse, c'est-à-dire avant qu'elles ne débordent par-dessus les pierres réfractaires de la marche à cendre.

Les cendres doivent être déposées dans un contenant métallique muni d'un couvercle étanche. Tous les tisons qui se trouvent dans les cendres peuvent demeurer très chauds très longtemps. Le contenant de cendres fermé devrait être placé sur un plancher incombustible ou directement sur le sol, loin de toute matière combustible, en attendant leur élimination définitive. Si vous vous débarrassez des cendres en les enterrant ou en les dispersant dans un lieu particulier, vous devriez les laisser dans le contenant fermé jusqu'à ce qu'elles soient totalement refroidies.

#### NETTOYAGE GÉNÉRAL

La peinture haute température se nettoie à l'aide d'un chiffon doux et humide. Servez-vous d'eau savonneuse et n'utilisez jamais de nettoyeurs abrasifs.

#### PEINTURE

Vous pouvez retoucher les surfaces de métal de la devanture du foyer UPTOWN 600 avec une peinture haute température noir métallique de Stove Bright, offerte par la plupart des détaillants de foyers. Suivez les directives figurant sur la bombe aérosol. IL NE FAUT PAS entreprendre de peindre le foyer lorsqu'il est chaud. Conservez la bombe aérosol loin de toute source de chaleur ou de toute flamme nue. Assurez-vous que la pièce est bien aérée, à partir du moment où vous commencez le travail jusqu'à l'assèchement complet de la peinture. Si vous souhaitez changer la couleur de votre foyer, la peinture Stove Bright est offerte dans une vaste gamme de couleurs.

Nous vous recommandons de prendre le temps de bien masquer ou d'enlever tous les articles que vous ne voulez pas peindre tels que la vitre de la porte, le pourtour du foyer, la rallonge de l'âtre (le matériau de finition non combustible sur le plancher à l'avant du foyer), etc.

#### NETTOYAGE DE LA VITRE

Selon le type de feu que vous ferez dans le UPTOWN 600, les températures peuvent ne pas être toujours suffisamment élevées pour garder la vitre parfaitement propre. En général, un bon feu vif par semaine nettoiera la plupart des dépôts qui se seront accumulés. N'oubliez pas : plus le bois sera sec et plus le feu sera intense, plus la vitre sera propre. Un rappel de prudence : bien que la chaleur ne puisse faire éclater la vitre, il en va autrement d'un choc. Prenez garde de ne pas frapper la vitre.

Pour nettoyer la vitre, la porte vitrée doit d'abord être ouverte en "mode d'entretien". Suivez les instructions plus basses pour ouvrir la porte en "mode d'entretien" puis appliquez un nettoyant approprié ou utilisez du papier journal pour essuyer.

La vitre est en verre céramique 5mm d'épaisseur, ne pas remplacer par un autre matériau.



NE NETTOYEZ JAMAIS LA VITRE ALORS QUE CELLE-CI EST CHAUDE, CAR VOUS RISQUERIEZ DE GRAVES BRÛLURES. NE NETTOYEZ JAMAIS LA VITRE À L'AIDE D'UN NETTOYANT ABRASIF. N'UTILISEZ QU'UN PRODUIT DE NETTOYAGE RECOMMANDÉ PAR VOTRE DÉTAILLANT. IL EXISTE PLUSIEURS BONS NETTOYANTS À VITRE POUR FOYER QUI SONT DE LOIN SUPÉRIEURS AUX NETTOYANTS ORDINAIRES À VITRE ET À FOUR.

## GRAISSAGE DES GLISSIÈRES DE LA PORTE ET DU PARE-ÉTINCELLES

Au moins une fois par an, de préférence au début de la saison de combustion, graissez les glissières de la porte et du pare-étincelles. Ouvrez le système à guillotine en "Mode maintenance" et soulevez doucement la porte ou le pare-étincelles. Ajoutez de la graisse aux deux glissières. Fermez le système à guillotine, puis déplacez la porte ou le pare-étincelles pour répartir la graisse. Utilisez uniquement la graisse haute température fournie. Vous pouvez acheter de la graisse supplémentaire auprès de votre détaillant Foyers Renaissance (pièce : FR-14.17.85). D'autres produits peuvent dégager des émanations dangereuses, accumuler de la poussière et de la cendre, ou être trop liquide pour être utile.

## MODE D'ENTRETIEN

1. Fermez la porte et le pare-étincelles, puis soulevez la porte d'environ 2", juste assez pour qu'elle se dégage de la façade du foyer.

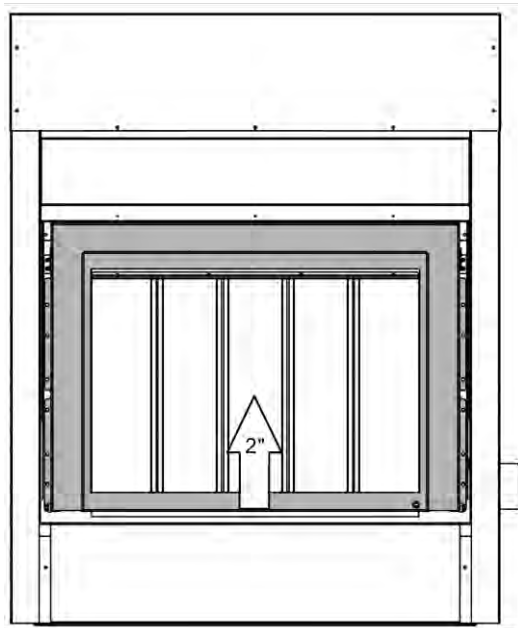

2. Débarrez les deux côtés du cadre à guillotine.

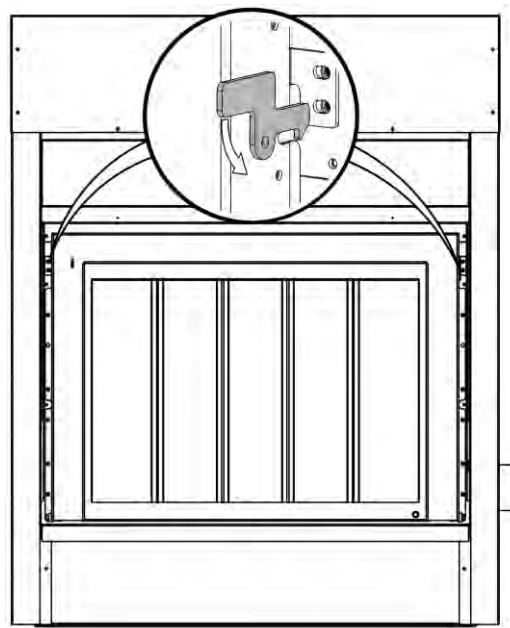

3. En vous Assurant que la porte vitrée est bien désengagée de la façade, tirez le cadre à guillotine vers vous et vers le bas afin de l'ouvrir en "mode d'entretien".

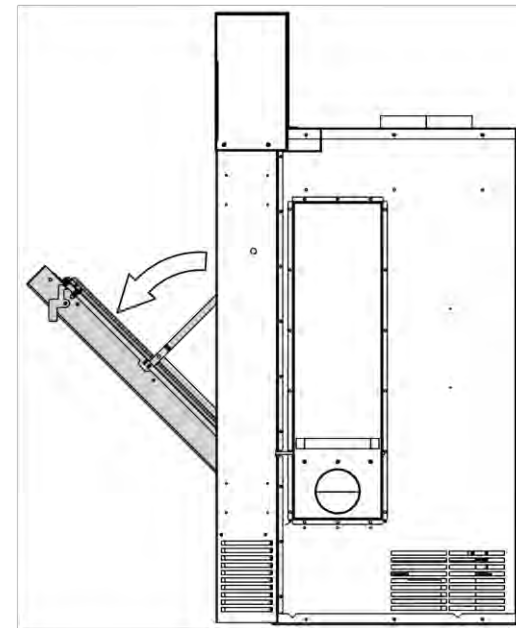

LORS DE L'OUVERTURE DU SYSTÈME À GUILLOTINE EN MODE D'ENTRETIEN, LE PARE-ÉTINCELLES AURA TENDANCE À REMONTER DE LUI-MÊME. PLUS LE SYSTÈME À GUILLOTINE EST PENCHÉ VERS L'AVANT, PLUS LE PARE-ÉTINCELLES SORTIRA. REFERMEZ LE SYSTÈME À GUILLOTINE LENTEMENT TOUT EN REDESCENDANT LE PARE-ÉTINCELLES À SA POSITION AVANT DE FERMER LE SYSTÈME GUILLOTINE COMPLÈTEMENT.

Assurez-vous que la porte vitrée est toujours à environ 2-3" de l'avant-marche avant d'essayer de fermer et de verrouiller le système à guillotine. Si vous ne pouvez pas repousser le système à guillotine contre la façade, ne forcez pas: la porte vitrée est probablement trop basse. Ouvrez le système à guillotine de nouveau, élevez la porte un peu et essayez à nouveau de fermer et de verrouiller le système à guillotine.

---

## SYSTÈME GUILLOTINE

Les composants du système guillotine ont été conçus de façon à limiter sa maintenance.

Au moins une fois par an, de préférence au début de la saison de chauffage, ouvrez le système à guillotine en "mode d'entretien" pour graisser les coulisses de la porte et du pare-étincelles. Tirez doucement le pare-étincelles et ajoutez de la graisse sur les deux coulisses, puis déplacez-le plusieurs fois. Faites de même pour la porte vitrée. Utilisez uniquement de la graisse haute température vendue par votre détaillant Renaissance. D'autres produits peuvent dégager des émanations dangereuses, accumuler de la poussière et de la cendre, ou être trop fluides pour être utile.

La porte et le pare-étincelles guillotine sont conçus pour fonctionner sans déployer de force. Si, à tout moment, un effort physique de votre part est requis pour déplacer la porte ou le pare-étincelles, **il y a un problème. Afin d'éviter d'endommager ou de briser** quoi que ce soit, ne forcez pas le mouvement de la porte ou du le pare-étincelles. Un appel de service à votre détaillant Renaissance peut être nécessaire.

## JOINTS D'ÉTANCHÉITÉ DE LA PORTE VITRÉE

Un joint d'étanchéité scelle la porte vitrée contre la façade du foyer. Ce joint d'étanchéité de la porte peut s'user avec le temps et avoir besoin d'être remplacé. Si la porte ne scelle pas bien, trop d'air entrera dans la boîte à feu et activera de façon excessive le feu. Si vous remarquez que le feu est plus actif qu'à l'habitude alors que rien n'a changé, il se peut que vous ayez une fuite au niveau du joint d'étanchéité de la porte.

Pour changer le joint d'étanchéité de la porte:

1. Ouvrez le cadre à guillotine en "mode d'entretien".
2. Enlever le joint d'étanchéité. Il tient en place simplement pas pression dans une cavité et peut en être retiré simplement avec les doigts.
3. Pressez le joint d'étanchéité dans la cavité tout autour du cadrage.
4. Refermez le cadre à guillotine.

Il y a aussi un joint d'étanchéité plat autour du périmètre de la vitre. Ce joint d'étanchéité a rarement besoin d'être remplacé à moins que vous changiez la vitre.

## HABILLAGE DE LA BOÎTE À FEU

Les pierres sont fabriquées avec du ciment réfractaire. Elles sont très résistantes aux hautes températures et aux impacts. Si une pierre se fissure, elle ne doit pas nécessairement être remplacée. Si la fissure est relativement petite et que la brique ne s'effrite pas, le remplacement

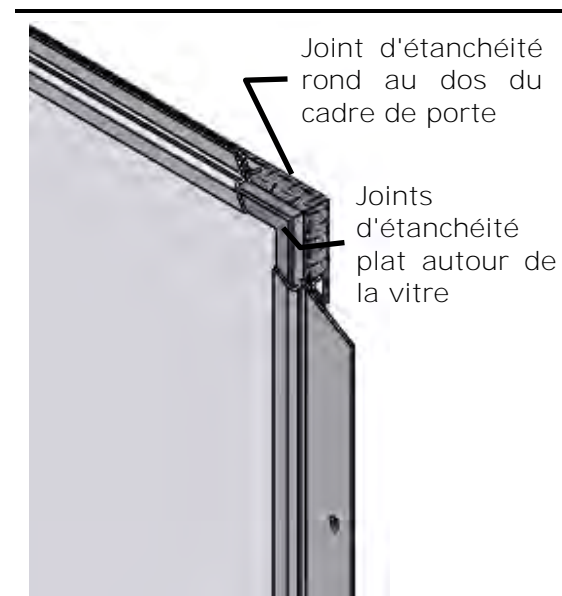

Figure 3 Côté droit de la porte vitrée

est alors facultatif. S'il manque des morceaux dans la pierre ou si le métal de la boîte à feu est visible, la pierre doit être remplacée avant le prochain feu.

Les pierres réfractaires et les panneaux isolants du foyer UPTOWN 600 sont installés dans le foyer à l'usine. Si, pour une raison quelconque, les pierres ou les panneaux doivent être remplacés, il faut respecter l'ordre suivant. Pour retirer l'une des pierres réfractaires, il suffit de suivre la procédure d'installation dans l'ordre inverse. Consultez la Figure 4 pour bien déterminer chaque composant à chaque étape de l'installation.

1. Installez d'abord le plus grand panneau isolant (1) contre le mur arrière de la boîte à feu.
2. Puis installez la pierre réfractaire arrière gauche (2) le plus à gauche possible, contre le panneau isolant arrière.
3. Tout en maintenant en place la pierre réfractaire arrière gauche, glissez la pierre réfractaire gauche (3) sous son support dans le haut de la boîte à feu.
4. Faites de même sur la droite (2 & 4).
5. Glissez la pierre réfractaire arrière centrale (5) sous son support dans le haut de la boîte à feu. Prenez le temps de centrer les trois pierres réfractaires arrière en laissant un petit jeu entre les pierres.
6. Il y a un panneau d'isolant souple (6) qui se place dans le fond de la boîte à feu. Il est coupé pour un ajustement serré, vous devez donc le placer à l'avant, puis le pousser vers le fond à l'arrière. Il s'insère très serré entre les pierres réfractaires arrière et latérales.
7. Installez les deux pierres réfractaires du fond (7). Encore une fois, prenez le temps de centrer les deux pierres réfractaires du fond en laissant un petit jeu entre les pierres.
8. Terminez en disposant les deux pierres réfractaires de la marche à cendre (8).



NE JAMAIS ALLUMER DE FEU LORSQUE L'ISOLANT ET LES PIERRES RÉFRACTAIRES NE SONT PAS EN PLACE DANS LA BOÎTE À FEU.

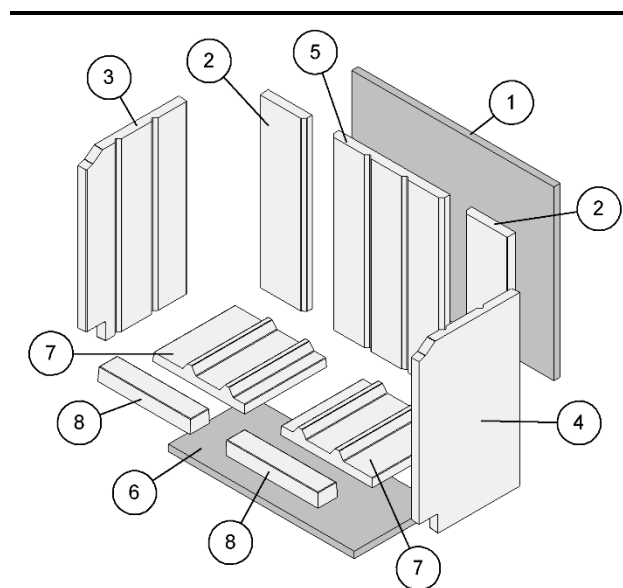

Figure 4 Pierres réfractaires et panneaux d'isolant

## RAMONAGE DE LA CHEMINÉE

Un foyer tel que le UPTOWN 600 n'entraîne pas l'accumulation de beaucoup de crésote, mais la cheminée doit toutefois être vérifiée après quelques mois d'utilisation. Ceci vous permettra de visualiser la quantité de crésote accumulée et ainsi de déterminer la fréquence à laquelle une inspection sera requise. Votre foyer doit être inspecté une fois par an.



---

Une accumulation de 1/8" (3 mm) ou plus requiert un ramonage réalisé par un professionnel. Selon l'utilisation de votre foyer UPTOWN 600, la cheminée doit être nettoyée tous les ans ou aux deux ans.

Pour vérifier l'accumulation de crésote, le dessus du chapeau de pluie peut être retiré en dévissant les vis de serrage qui le retiennent en place.

---



## PIÈCES DE REMPLACEMENTS

---

Une liste complète des pièces de remplacement est disponible sur notre site web: [www.foyersrenaissance.com](http://www.foyersrenaissance.com).

# ÉTIQUETTE D'HOMOLOGATION

L'étiquette d'homologation est collée du côté gauche de la baie à guillotine. Pour y accéder, il suffit d'ouvrir la cadre à guillotine en "mode d'entretien". L'étiquette est collée avec un adhésif permanent et ne devrait jamais être retirée.

 <p>FIREPLACE: FIRE CHAMBER FOR USE WITH ICC CERTIFIED MODEL RESIDENTIAL TYPE AND BUILDING HEATING APPLIANCE CHIMNEY.</p> <p>NUMBER: <input type="text"/></p>  <p>SERIAL NO. / NO DE SÉRIE <input type="text"/></p> <p>DATE MANUFACTURED / DATE DE FABRICATION <input type="text"/></p> <p>MADE IN CANADA BY / FABRIQUÉ AU CANADA PAR ICC, 400 J.F. KENNEDY, ST-JEROME, QC, CANADA, J7Y 4B7</p>	<p><b>RENAISSANCE UPTOWN 600</b> FOYER PRÉFABRIQUÉ ET APPAREIL DE CHAUFFAGE HOMOLOGUÉ</p> <p><u>PIÈCES REQUISES POUR L'INSTALLATION:</u></p> <ul style="list-style-type: none"> <li>◆ TUYAU FLEXIBLE DE 4" OU 5" (102 OU 127 MM) DE DIAMÈTRE ET PRISE D'ENTRÉE D'AIR.</li> <li>◆ UTILISER UNE CHEMINÉE EXCEL 8" (203 MM) DE DIAMÈTRE D'ICC ET SES COMPOSANTS HOMOLOGUÉS SELON LES INSTRUCTIONS D'INSTALLATION.</li> <li>◆ DEUX ÉVENTS PAR GRAVITÉ ET DEUX ENTRÉES D'AIR AMBIANT DOIVENT ÊTRE INSTALLÉS SELON LES INSTRUCTIONS DU LIVRET D'INSTALLATION DU FABRICANT.</li> <li>◆ VOIR LES INSTRUCTIONS D'INSTALLATION DU FABRICANT POUR LES COMPOSANTS OPTIONNELS.</li> </ul> <p>◆ INSTALLER ET UTILISER SELON LES INSTRUCTIONS D'INSTALLATION ET DE FONCTIONNEMENT DU FABRICANT. ◆ NE PAS OBSTRUER L'ENTRÉE D'AIR DE COMBUSTION. ◆ D'AUTRES APPAREILS DE CHAUFFAGE À COMBUSTIBLE RISQUERAIENT DE MANQUER D'AIR DE COMBUSTION, DE VENTILATION ET DE DILUTION SI LE FOYER FONCTIONNE SANS ENTRÉE D'AIR EXTÉRIEUR. ◆ NE PAS UTILISER D'ENCASTRABLE OU AUTRES PRODUITS NON SPÉCIFIÉS POUR UTILISATION AVEC CE PRODUIT. ◆ LES MATÉRIEAUX COMBUSTIBLES AUTRES QUE LA TABLETTE D'UN MANTEAU DE CHEMINÉE NE SONT PAS PERMIS SUR LA FAÇADE DE L'APPAREIL. ◆ UN PLANCHER COMBUSTIBLE DOIT ÊTRE PROTÉGÉ SELON LES SPÉCIFICATIONS DU LIVRET D'INSTRUCTIONS. ◆ LES BŪCHES AU GAZ DOIVENT ÊTRE CERTIFIÉES POUR L'APPLICATION. ◆ LE REMPLACEMENT D'UNE VITRE DOIT SE FAIRE AVEC UNE VITRE CÉRAMIQUE DE 5MM D'ÉPAISSEUR SEULEMENT. ◆ FAIRE FONCTIONNER UNIQUEMENT AVEC LES PIERRES RÉFRACTAIRES EN PLACE.</p> <ul style="list-style-type: none"> <li>◆ POUR UTILISATION AVEC DU BOIS SEULEMENT.</li> <li>◆ FAIRE FONCTIONNER LE FOYER AVEC LA PORTE FERMÉE OU AVEC LE PARE-ÉTINCELLES FERMÉ.</li> <li>◆ NE PAS SURCHAUFFER L'APPAREIL.</li> <li>◆ CONVIENT AUX BÂTIMENTS TRANSPORTABLES.</li> </ul>	<p><b>NE PAS ENLEVER CETTE ÉTIQUETTE</b> MIS À L'ESSAI SELON LES NORMES: UL 127 / CAN/ULC-S610 / CAN/ULC-S627</p>								
<table border="1"> <thead> <tr> <th colspan="2">DÉGAGEMENTS MINIMAUX AUX MATIÈRES COMBUSTIBLES</th> </tr> </thead> <tbody> <tr> <td>MUR DE CÔTÉ</td> <td>20 PO. / 508 MM DE L'OUVERTURE DE LA BAIE À GUILLOTINE</td> </tr> <tr> <td>HAUTEUR DE LA TABLETTE DU MANTEAU DE CHEMINÉE 0-12 PO. (0-305 MM) DE PROFOND</td> <td>14 PO. / 356 MM DE L'OUVERTURE DE LA BAIE À GUILLOTINE</td> </tr> <tr> <td>ARRIÈRE, CÔTÉS ET BASE DE L'APPAREIL</td> <td>0 PO. / 0 MM DES CALES</td> </tr> </tbody> </table>		DÉGAGEMENTS MINIMAUX AUX MATIÈRES COMBUSTIBLES		MUR DE CÔTÉ	20 PO. / 508 MM DE L'OUVERTURE DE LA BAIE À GUILLOTINE	HAUTEUR DE LA TABLETTE DU MANTEAU DE CHEMINÉE 0-12 PO. (0-305 MM) DE PROFOND	14 PO. / 356 MM DE L'OUVERTURE DE LA BAIE À GUILLOTINE	ARRIÈRE, CÔTÉS ET BASE DE L'APPAREIL	0 PO. / 0 MM DES CALES	
DÉGAGEMENTS MINIMAUX AUX MATIÈRES COMBUSTIBLES										
MUR DE CÔTÉ	20 PO. / 508 MM DE L'OUVERTURE DE LA BAIE À GUILLOTINE									
HAUTEUR DE LA TABLETTE DU MANTEAU DE CHEMINÉE 0-12 PO. (0-305 MM) DE PROFOND	14 PO. / 356 MM DE L'OUVERTURE DE LA BAIE À GUILLOTINE									
ARRIÈRE, CÔTÉS ET BASE DE L'APPAREIL	0 PO. / 0 MM DES CALES									

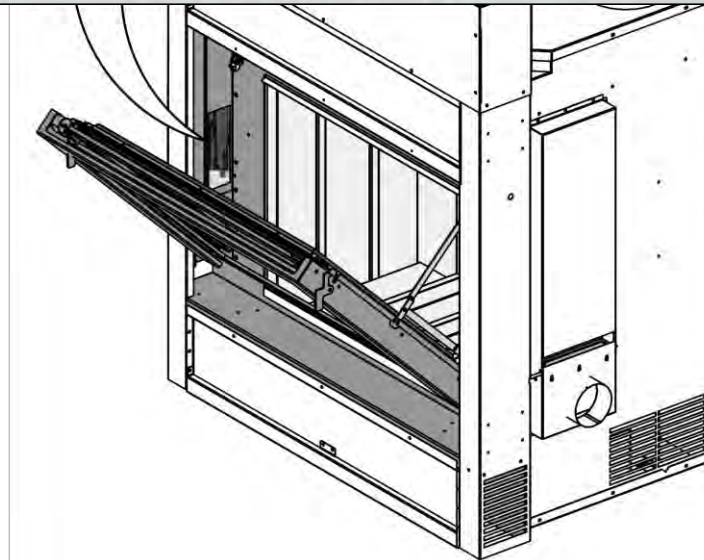

# GARANTIE LIMITÉE DE 30 ANS

Foyers Renaissance<sup>MC</sup> garantit ses modèles contre toute défectuosité de fabrication ou de matériel pour une période de 30 ans, sous réserve des conditions suivantes :

Au cours de la première année, Foyers Renaissance<sup>MC</sup> remplacera, réparera ou fera réparer, à sa discrétion, toute pièce qui, après examen par un représentant autorisé de Foyers Renaissance<sup>MC</sup>, s'avérera défectueuse, exception faite des pièces énumérées dans la section EXCLUSIONS de la présente garantie. Foyers Renaissance<sup>MC</sup> assumera les coûts de main-**d'œuvre raisonnables pour ces réparations.**

Entre la deuxième et jusqu'au terme de la cinquième année de la garantie, Foyers Renaissance<sup>MC</sup> remplacera, réparera ou fera réparer, à sa discrétion, toute pièce qui, après examen par un représentant autorisé de Foyers Renaissance<sup>MC</sup>, s'avérera défectueuse, exception faite des pièces énumérées dans la section EXCLUSIONS de la présente garantie. Foyers Renaissance<sup>MC</sup> décline toute responsabilité quant aux frais de main-**d'œuvre inhérents aux réparations** encourues.

De la sixième à la trentième année, Foyers Renaissance<sup>MC</sup> remplacera les pièces, si disponibles, à 50 % du prix de détail en vigueur au moment de la réclamation, exception faite des pièces énumérées dans la section EXCLUSIONS de la présente garantie. Foyers Renaissance<sup>MC</sup> décline toute responsabilité quant aux frais de main-**d'œuvre inhérents aux réparations** encourues.

## EXCLUSIONS :

- Les vitres.
- Les dommages causés par l'usure normale, tels que la décoloration, l'usure des joints d'étanchéité, l'usure et les fissures dans les panneaux **rigides d'isolation et dans le recouvrement de la boîte à feu.**
- Les réparations ou les remplacements occasionnés par le vandalisme, la négligence, l'utilisation abusive, la surchauffe, la surcharge ou l'entretien inadéquat de l'appareil, tel que précisé dans le manuel du propriétaire.
- Les réparations ou les remplacements de pièces (particulièrement les frais de déplacement et de main-**d'œuvre**) **non autorisés au préalable** par Foyers Renaissance<sup>MC</sup>.

## RESTRICTIONS :

- Toutes les pièces identifiées comme défectueuses seront remplacées ou réparées à condition qu'elles soient retournées à un détaillant Foyers Renaissance<sup>MC</sup> autorisé. Foyers Renaissance<sup>MC</sup> décline toute responsabilité quant aux frais liés au transport de ces pièces.
- Tout appareil ou sa composante ayant fait l'objet d'un remplacement au cours de cette garantie sera garanti pour une période n'excédant pas le terme résiduel de la garantie originale.
- Cette garantie n'est pas transférable.
- Cette garantie limitée ne s'applique pas aux dommages occasionnés au foyer lors du transport.
- Cette garantie n'est plus valide si l'installation n'est pas conforme aux instructions d'installation du manuel du propriétaire.

- Foyers Renaissance<sup>MC</sup> décline toute responsabilité pour les dommages causés par l'appareil, ainsi que le matériel ou les frais de main-**d'œuvre encourus lors du** retrait ou de la réinstallation d'un Foyer Renaissance<sup>MC</sup> couvert par la présente garantie. Les dommages accessoires ou indirects ne sont pas couverts par cette garantie.
  - Les solutions mentionnées dans le présent document sont exclusives, et la responsabilité du revendeur ne doit pas excéder le prix du foyer ou de la composante concernée par cette responsabilité.
  - Cette garantie a préséance sur toute autre garantie, explicite ou implicite, incluant les garanties de qualité marchande et de convenance, et sur toute autre obligation ou responsabilité de la part de Foyers Renaissance<sup>MC</sup>.
-